



Moderne Innenwandsysteme



MB-EXPO MB-EXPO MOBILE





INNENWANDSYSTEME
MB-EXPO
MB-EXPO MOBILE

STILVOLLE SCHAUFENSTER

MB-EXPO MB-EXPO MOBILE

INNENWANDSYSTEME

Gehärtete Scheiben 8, 10 und 12 mm.

Zwei Profilgruppen mit unterschiedlichen
Höhen: 36 mm und 100 mm.





Bei dem System **MB-EXPO** handelt es sich um elegante Glastrennwände, die für die Konstruktion verschiedener Arten von Innenwänden mit Ganzglastüren bestimmt sind, deren Aufgabe in der Abtrennung von Räumen und deren akustischer Isolierung besteht, wobei der Blick durch den gesamten unterteilten Raum nicht eingeschränkt wird.

Bei dem System **MB-EXPO MOBILE** handelt es sich um ein Innenwandssystem, aus denen man hochklassige falt- und schiebewände errichten kann. Aufgrund der Möglichkeit des Einbaus in hohen Räumen (ca. 4 m) und der Ausführung von Türen mit weiten Durchgängen, eignet sich das System sowohl für Geschäfte, Einkaufszentren und Messehallen als auch für Büroräume.

Die Profile der Systeme **MB-EXPO** und **MB-EXPO MOBILE** sind so ausgelegt, dass bei der Montage nur eine geringe Bearbeitung erforderlich ist. Es werden Beschläge (Schlösser, Scharniere und Aufhängungen) der Firmen Aluprof und Geze eingesetzt. Die Scheiben bilden die Tragelemente der Konstruktion und die Scheibendichtungen sind von beiden Seiten nicht sichtbar. Beide Systeme sind in einer großen Farbauswahl erhältlich. Ein weiterer Vorteil dieses Systems besteht in der einfachen Vorfertigung und Montage.



EINBAUBEISPIELE MB-EXPO

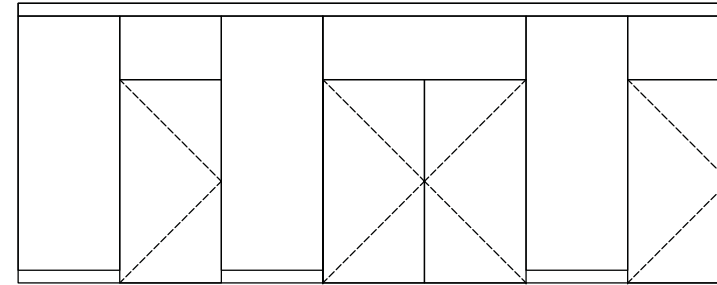
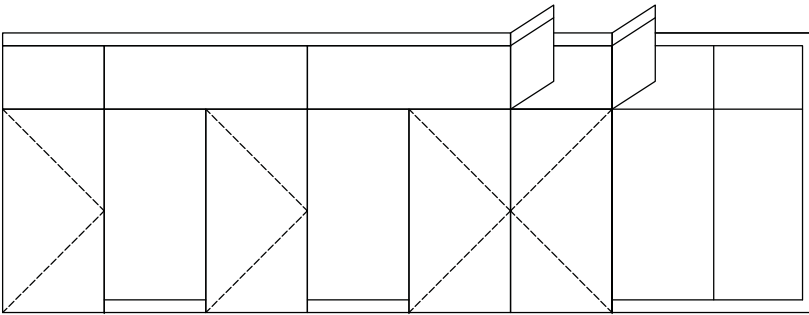
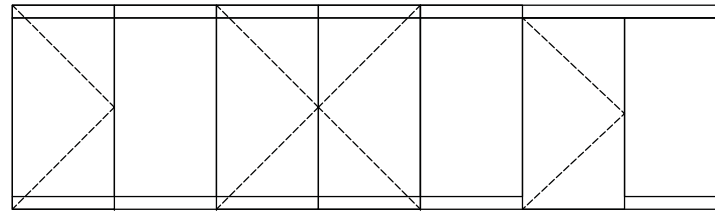
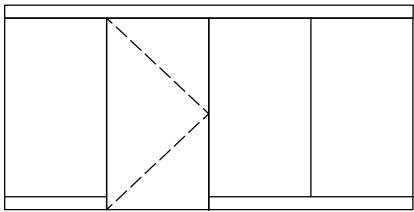

EINBAUBEISPIELE MB-EXPO MOBILE

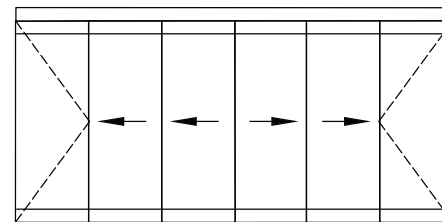
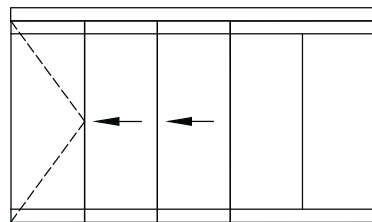
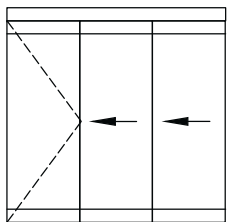

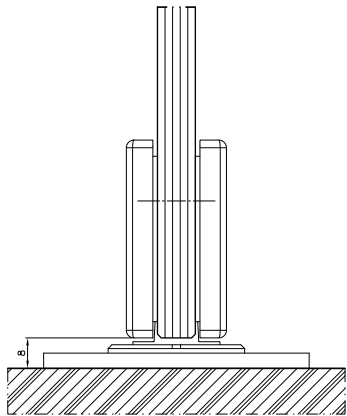

Unterer Querschnitt durch einen Vollglas-Türflügel

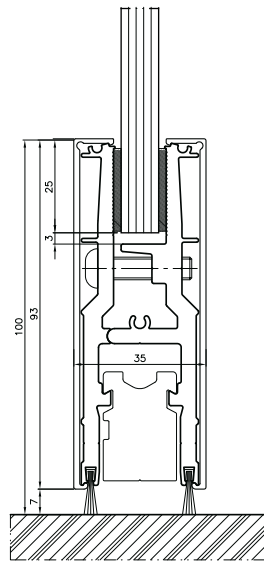

Unterer Querschnitt durch einen Schiebetürflügel

FUNKTIONALITÄT UND ÄSTHETIK

- Nicht sichtbare Glasdichtungen
- Leichte und elegante Konstruktion
- Verglasung 8, 10 und 12 mm
- Konstante Profiltiefe unabhängig von der Scheibenstärke
- Max. Höhe der Konstruktion bis 4 m
- Auf typische Beschläge vieler Firmen, wie z. B. Aluprof oder Geze ausgelegtes System



MB-80 OFFICE



TRENNWANDSYSTEM
MB-80 OFFICE



MB-80 OFFICE

TRENNWANDSYSTEM

Hervorragende akustische Isolierung von Büroräumen
in der Größenordnung 50 dB, je nach verwendeter Füllungen.

Verschiedene Arten von Füllungen:
Scheiben, Möbelplatten und
Gipskartonplatten.

Integrierte Wände mit Elektroausstattung.





Das Doppelscheiben-Trennwandsystem **MB-80 OFFICE** dient zur Ausführung von Trennwänden in Büroräumen und anderen gemeinnützigen Bereichen.

Das System **MB-80 OFFICE** ermöglicht den Einsatz verschiedener durchsichtiger und undurchsichtiger Füllungen, Jalousien im Scheibenzwischenraum sowie die Montage von Komponenten der Elektrik und Elementen der Büroausstattung. Diese Wände werden insbesondere überall dort eingesetzt, wo eine hohe akustische Isolierung erforderlich ist.



Die grundlegende Eigenschaft der angebotenen Konstruktion besteht in deren Vielseitigkeit beim Arrangieren von Büroräumen sowie die einfache Ausführung aller erforderlichen Arbeiten am Einbauort.

EINBAUBEISPIELE FÜR MB-80 OFFICE

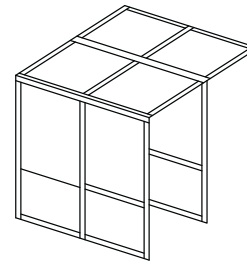
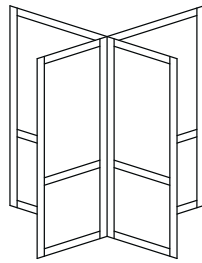
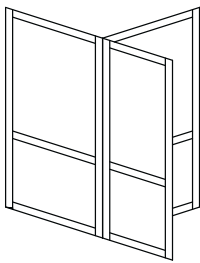
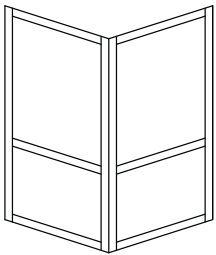
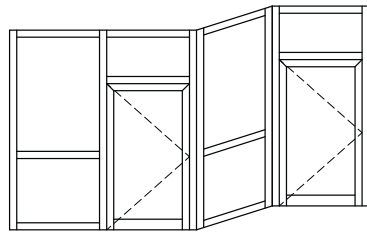
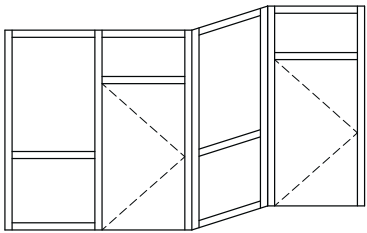
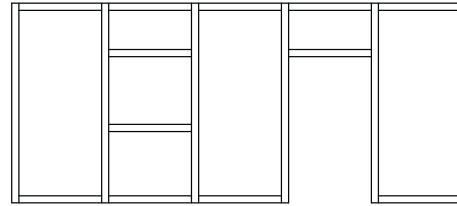
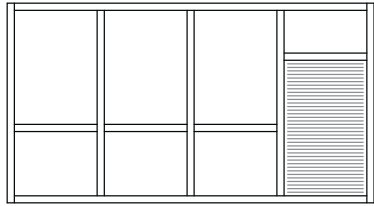
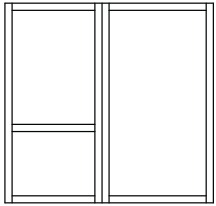

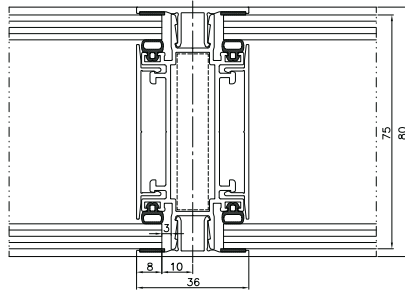

Senkrechter Schnitt durch eine 80 mm breite Wand

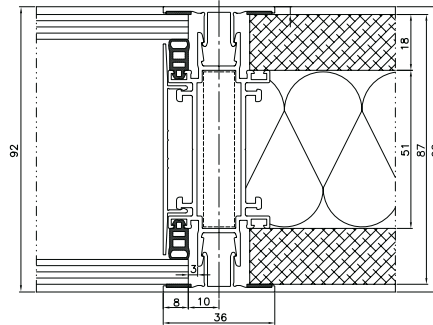

Senkrechter Schnitt durch eine 92 mm breite Wand

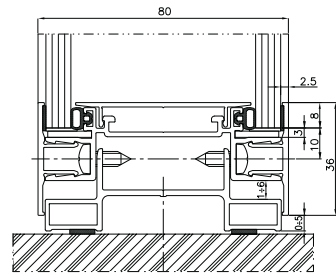

Querschnitt durch das untere Querprofil

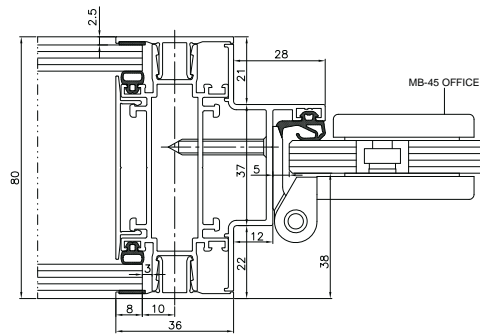

Querschnitt durch die Tür

FUNKTIONALITÄT UND ÄSTHETIK

- Verschiedene Arten von Füllungen: Scheiben 4 - 14 mm, Möbelplatten 16 - 18 mm, Gipskartonplatten
- Die Tiefe und der Aufbau der Basisprofile ermöglichen den Einbau von Jalousien im Scheibenzwischenraum
- Möglichkeit der Verbindung der Wand mit einer Standard Gipskartonwand mit einer Stärke von 75 mm
- Hervorragende akustische Isolierung von Büroräumen in der Größenordnung 50 dB, je nach verwendeter Füllung
- Ausführung von Wänden mit einer Breite von 80 mm und 92 mm möglich
- Beliebige Raumaufteilung, Ausführung von Winkeln zwischen 90°÷180°
- Einfache Vorfertigung und Montage, Vorfertigung direkt am Einbauort möglich
- Verlegung von Kabeln im Innern der Wände, Montage von Steckdosen
- Möglichkeit der Verbindung mit dem Wandsystem MB-45 (mittig oder bündig mit der Wandfläche), Türen des Systems MB-45S (flächenbündig mit der Wandfläche und nicht über Stirnfläche herausragenden Türbändern) und den Türen des Systems MB-45 OFFICE (mit zentraler Anordnung des Flügels und nicht über Stirnfläche herausragenden Türbändern)
- Maximale Einbauhöhe 5,5 m



MB-45 MB-45 OFFICE





TRENNWANDSYSTEM
MB-45
MB-45 OFFICE

ELEGANTE BÜRORÄUME

MB-45 MB-45 OFFICE

TRENNWANDSYSTEM

Einsatz unterschiedlicher Füllungen sowie Einzel- und Verbundglasscheiben mit Glasstärken von 2 - 25 mm möglich. Für dieses System sind ebenfalls spezielle gehärtete Scheiben mit großen Abmessungen und Glasstärken von 8, 10 und 12 mm lieferbar.

Schwenk- und Pendeltüren
mit Vollglastürflügeln.





Aufgrund der Vielseitigkeit und umfangreichen Möglichkeiten, die u. a. einen Einbau in hohen Räumen ermöglicht, sind die Systeme **MB-45** und **MB-45 OFFICE** für die Konstruktion von leichten und gleichzeitig stabilen Trennwänden in Konferenz- und Büroräumen bestimmt, in denen die Türen ein betontes Element darstellen.

Das mit Türen ausrüstbare Trennwandsystem **MB-45 OFFICE** dient zur Errichtung von Innenwänden, deren charakteristisches Merkmal darin besteht, dass als tragendes Element Hartglasscheiben eingesetzt werden können. Aus den Elementen dieses Systems können Trennwände und Vollglastüren (Schwenk- und Pendeltüren) hergestellt werden.

Das System **MB-45** kann für die Konstruktion von verschiedenen Arten von Trennwänden, Fenstern, Türen und darunter auch von Hand oder automatisch betätigende Schiebetüren, Pendeltüren, Windfängen und anderen räumlichen Konstruktionen eingesetzt werden. Das System **MB-45** bildet ebenfalls die Grundlage für Speziallösungen wie rauchdichte Wände und Türen **MB-45D** in den Klassen S_m, S_a .



EINBAUBEISPIELE MB-45 / MB-45 OFFICE

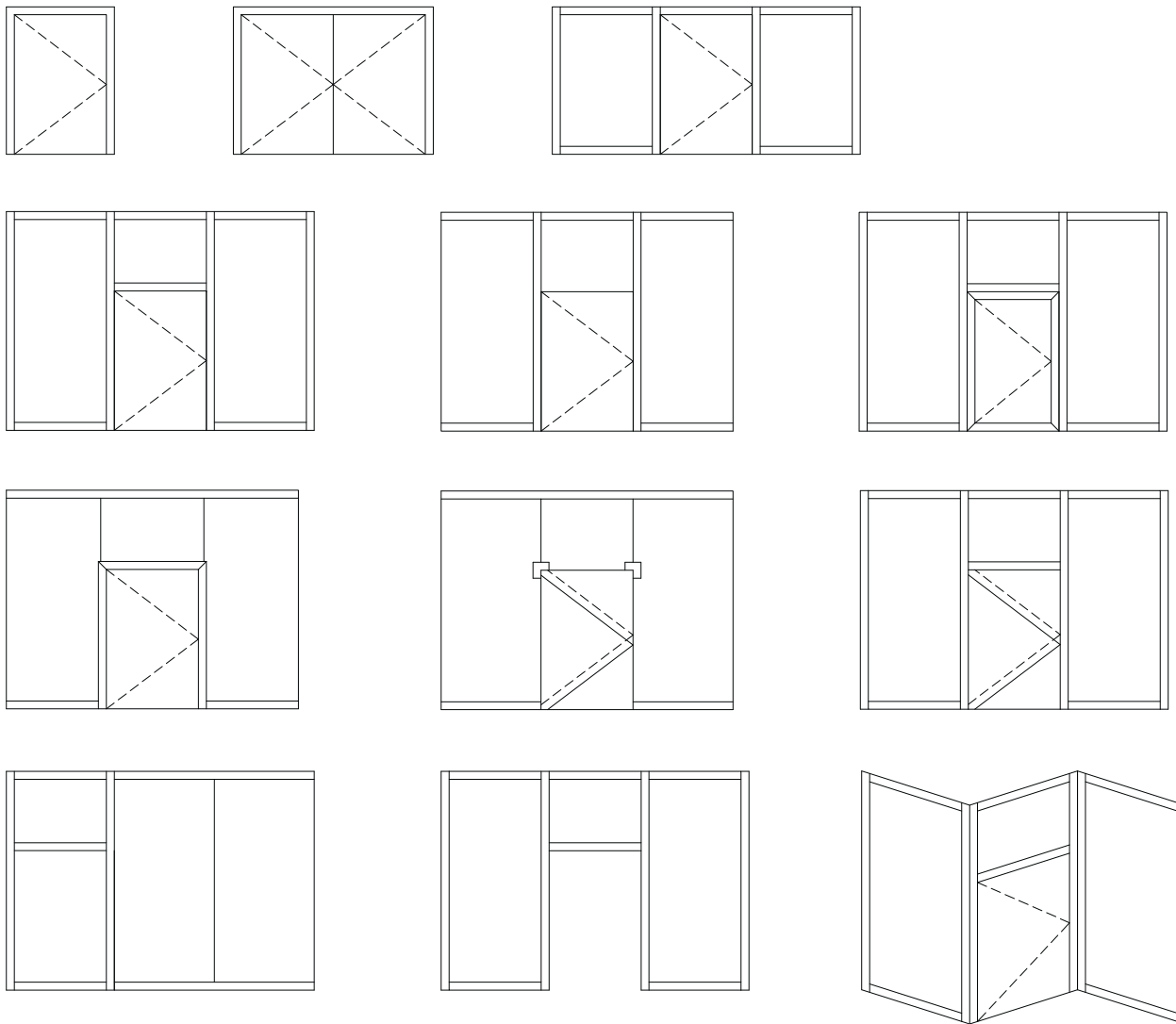

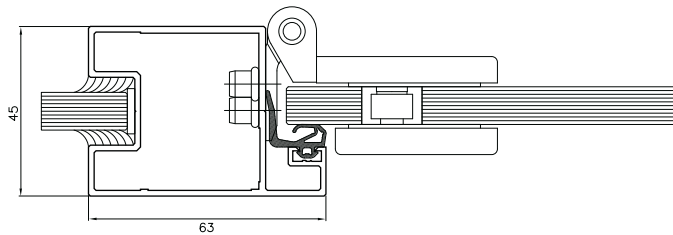

Schnitt durch den Pfosten und oberen Querbalken der Tür

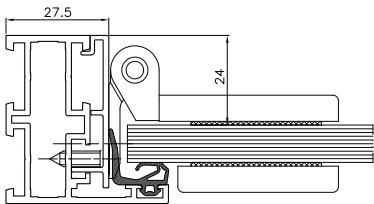

Seitlicher Querschnitt der Tür

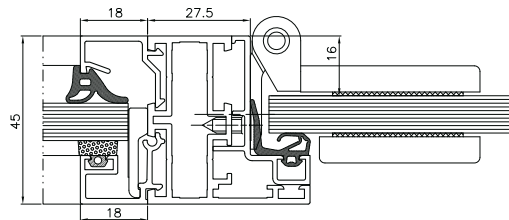

Querschnitt durch den Pfosten

FUNKTIONALITÄT UND ÄSTHETIK

- Leichte und stabile Konstruktion
- Konstruktionstiefe 45 mm
- Füllungen von 2 - 25 mm (spezielle Hartglasscheiben 8, 10 und 12 mm)
- Ausführung verschiedener Konstruktionen wie Trennwände, Fenster, Türen und darunter auch von Hand oder automatisch betätigende Schiebetüren, Pendeltüren, Windfänge usw.
- Rauchschutztüren MB-45D der Klassen S_m und S_a
- Durchgehend, ohne Trennung in den Ecken montierte Glasdichtungen
- Änderung der Innenraumgestaltung möglich
- Auf typische Beschläge vieler Firmen, wie z. B. Aluprof oder WSS ausgelegtes System



MB-78EI





SYSTEM
SPROSSENLOSER
BRANDSCHUTZTÜREN
DER KLASSEN **EI30** und **EI60**

OPTISCHE VERGRÖSSERUNG DES BÜROS

MB-78EI

TRENNWANDSYSTEM

Fugenbreite 4 mm Füllung
aus aufquellendem Brandschutzmaterial
und unbrennbarem Silikon.

System in den Feuerwiderstandsklassen
EI30 und EI60.

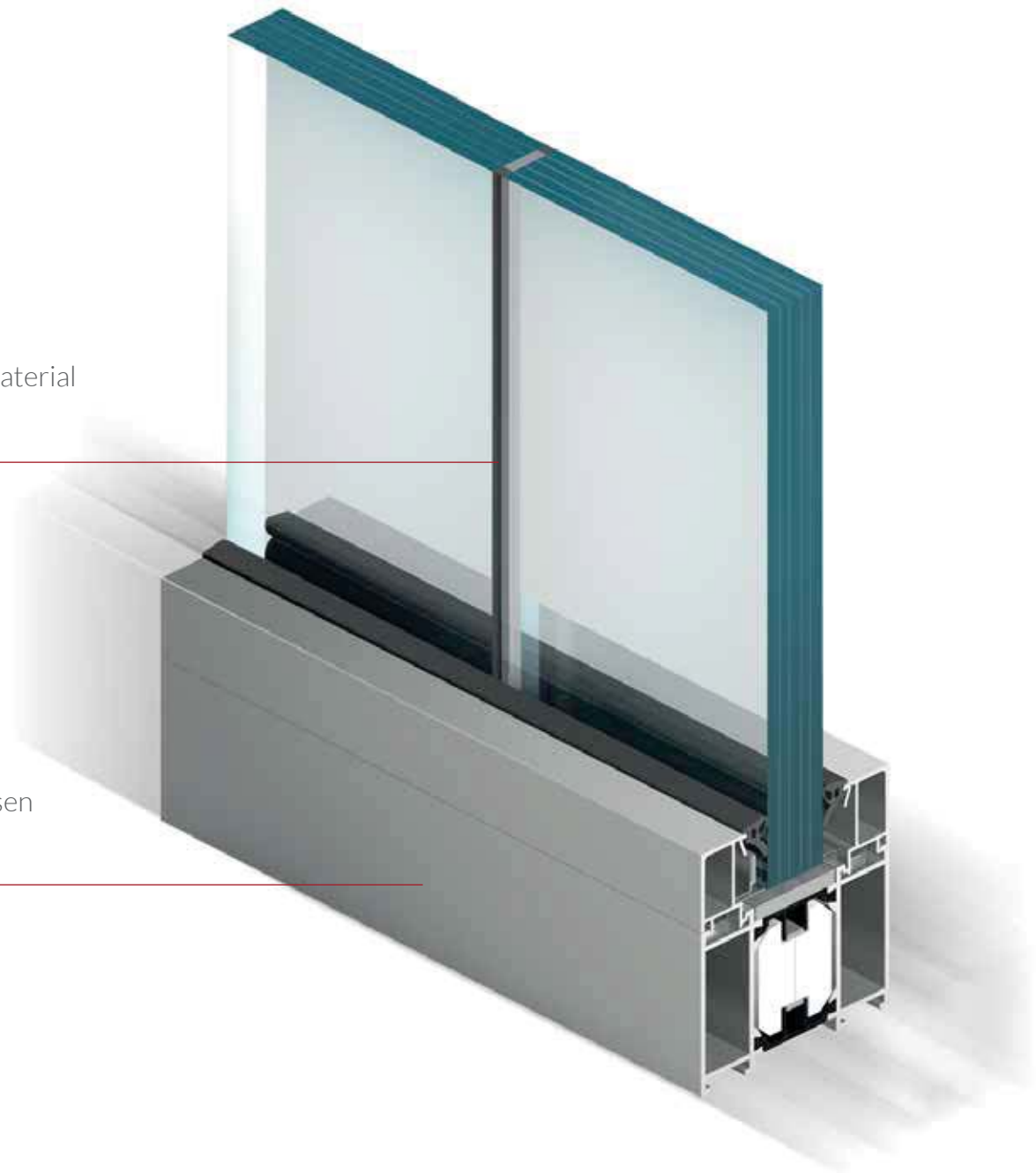

Im Angebot der Firma Aluprof befinden sich durchsichtige Brandschutzwände, sog. **„Sprossenlose Wände“ auf der Basis des Systems MB-78EI.**

Dadurch ist die Errichtung von Innenwänden ohne sichtbare, die einzelnen Wandmodule waagrecht unterteilende Profile, bei gleichzeitiger Einhaltung des vollen Feuerwiderstands möglich. Der Spalt zwischen den Glasscheiben ist nur 4 mm breit und mit einem aufquellenden Brandschutzmaterial sowie unbrennbarem Silikon gefüllt. Das Silikon ist in drei Farbvarianten (schwarz, grau oder weiß erhältlich).

Die aus diesem System errichteten Brandschutzwände können eine Höhe von bis zu 3,6 m und die Module eine Breite von 1,8 m aufweisen. Die vom Institut für Bautechnik (ITB) durchgeführten Brandprüfungen wurden am Wandmodell mit sog. freiem Rand durchgeführt, wodurch es keine Einschränkungen bezüglich der maximalen Länge dieses Wand Typs gibt.

Das Sprossenlose Wandsystem MB-78EI ermöglicht eine uneingeschränkte Planung und Konstruktion von großen Innenwandflächen. Aufgrund der durchsichtigen Module ermöglichen die aus diesem System errichteten Konstruktionen eine optische Vergrößerung des Innenraums. Gleichzeitig sorgt das System für Sicherheit, da es die Organisation von Brandabschnitten im Innern von Gebäuden ermöglicht und entsprechende Bedingungen für die Evakuierung von Personen garantiert.

MB-78EI

TRENNWANDSYSTEM

Durchsichtige Module
mit einer Höhe von bis zu 3,6.

System in den Feuerwiderstandsklassen
EI30 und EI60.

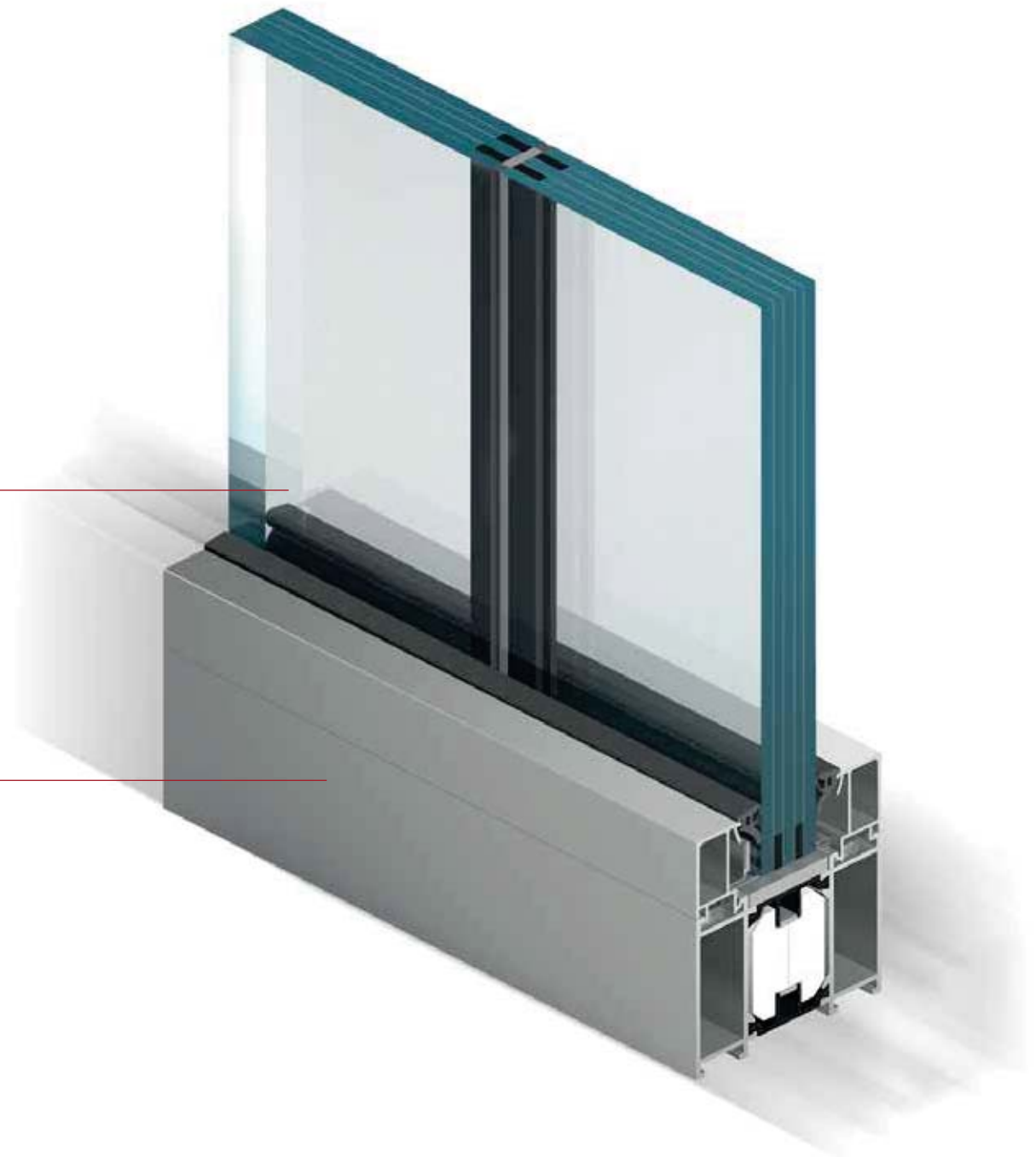

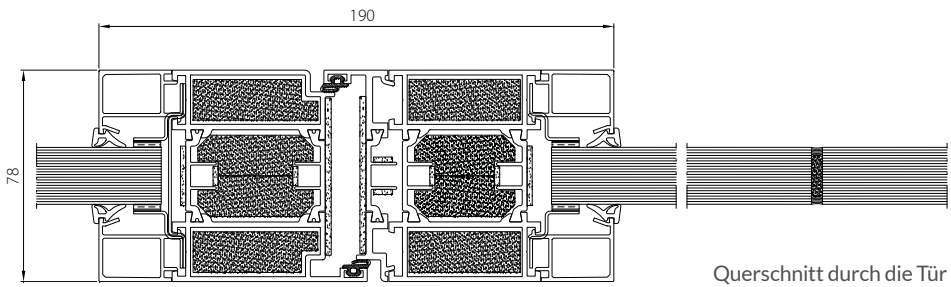
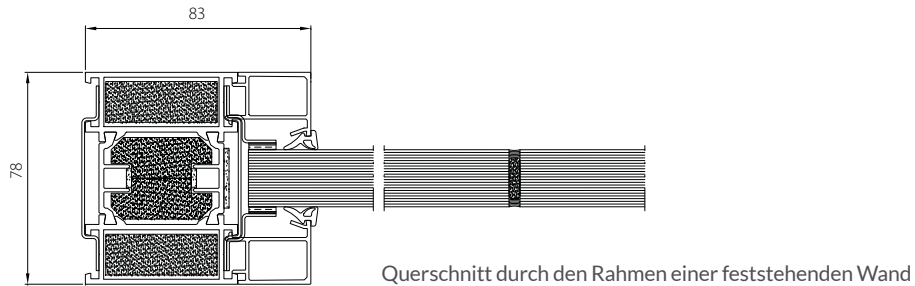

FUNKTIONALITÄT UND ÄSTHETIK

- Die Lösung wurde für die zwei Feuerwiderstandsklassen EI30 und EI60 entwickelt und vom Institut für Bautechnik (ITB) geprüft
- Die Breite des Spalts zwischen den Modulen beträgt nur 4 mm
- Maximale Breite der Glasmodule 1,5 m (bei einer maximalen Höhe von 3,6 m) und 1,8 m (bei einer maximalen Höhe von 3,0 m)
- Keine Einschränkungen der Wandlänge



MB-78EI



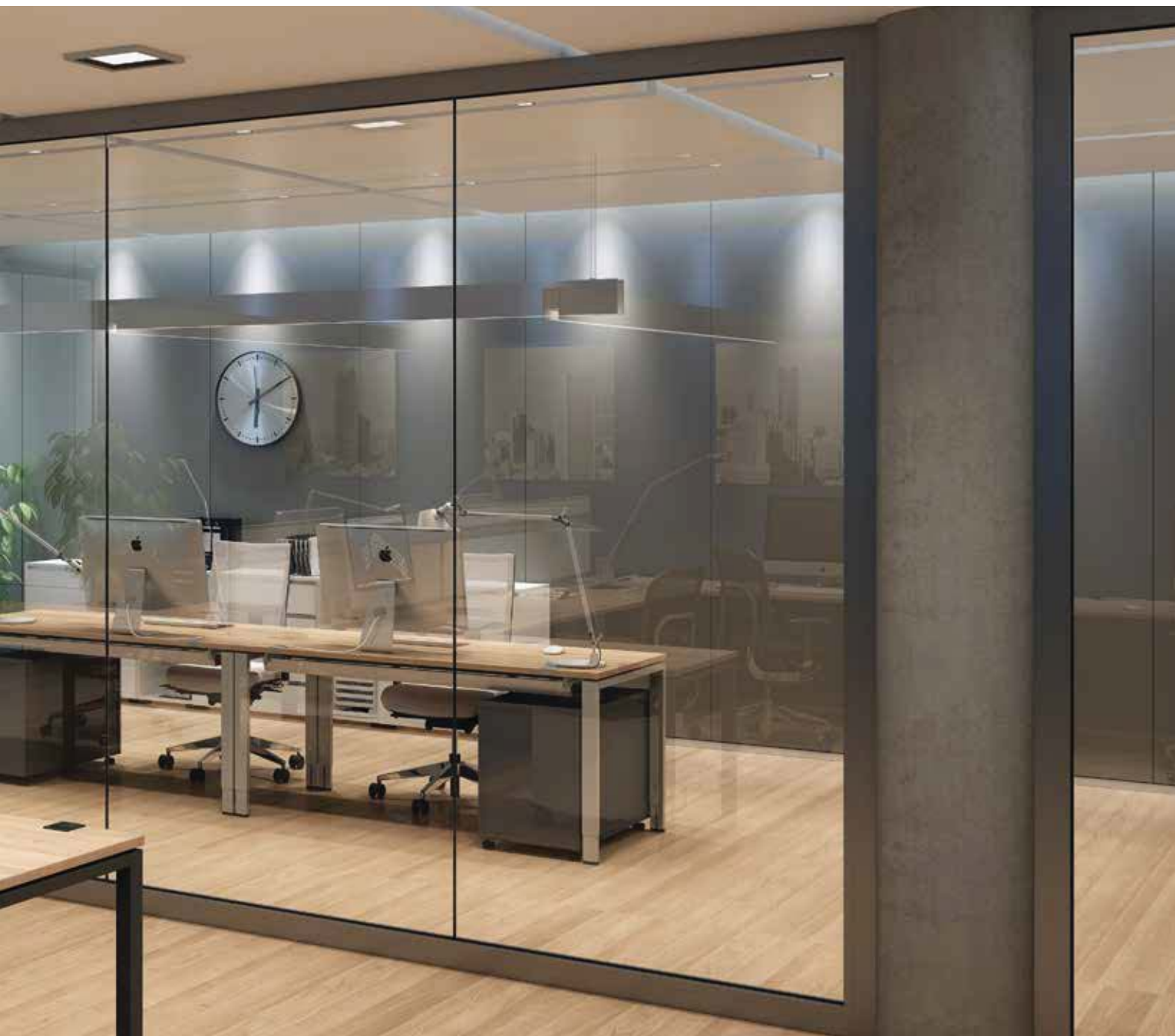

SYSTEM
SPROSSENLOSER
BRANDSCHUTZTÜREN
DER KLASSEN **EI30** und **EI60**

MB-78EI

TRENNWANDSYSTEM

Optische Vergrößerung des Innenraums durch die nicht sichtbare Wandbefestigung - Module mit einer Breite bis zu 1,8 m.

Wandsystem in den Feuerwiderstandsklassen EI30 und EI60 lieferbar.



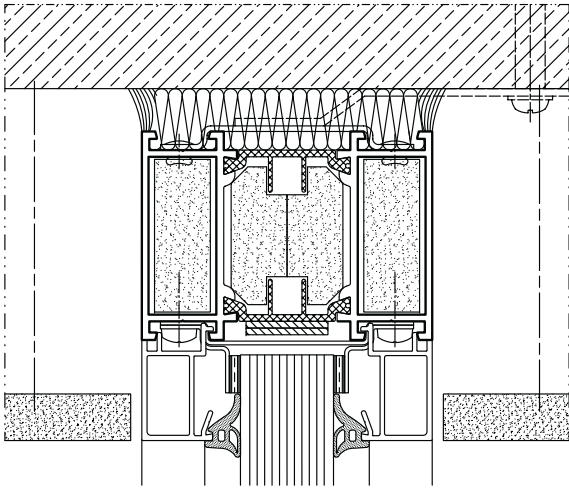

Sprossenlose Wand - Einbau oben

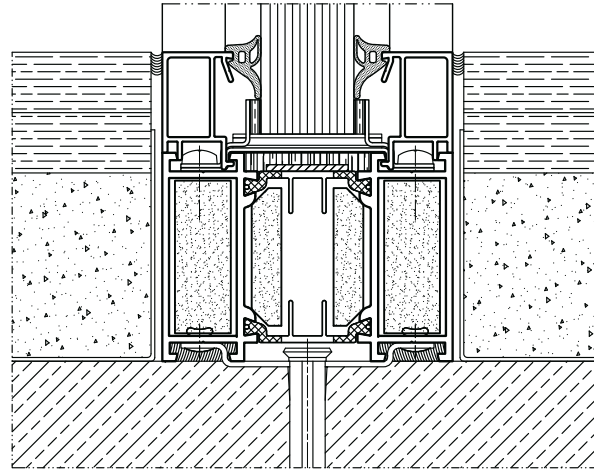

Sprossenlose Wand - Einbau unten

FUNKTIONALITÄT UND ÄSTHETIK

- Es sind die beiden Feuerwiderstandsklassen E130 und E160 lieferbar
- Die Breite des Spalts zwischen den Modulen beträgt nur 4 mm
- Maximale Breite der Glasmodule 1,5 m (bei einer maximalen Höhe von 3,6 m) und 1,8 m (bei einer maximalen Höhe von 3,0 m)
- Keine Einschränkungen der Wandlänge



MB-78EI





SYSTEM
SPROSSENLOSER
BRANDSCHUTZTÜREN
DER KLASSEN **EI30** und **EI60**

ELEGANZ UND SICHERHEIT